

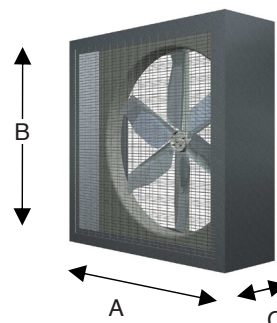

Технические характеристики циркуляционных и вытяжных вентиляторов серии К

Размеры	Ø, мм	A, мм	B, мм	C, мм	Вес, кг
KD 26 S	638	790	790	530	41
KD 31 R, KD 31 S	780	907	905	450, 530	46, 48
KD 37 R, KD 37 S	930	1025	1025	450, 530	48, 53
K 42 R, K 42 S	1060	1145	1145	400	50, 54
K 53 R, K 53 S	1340	1380	1380	400	59, 75



Распределение потока воздуха (циркуляционные вентиляторы сетка-сетка)	α	L, м	a, м/с	b, м/с	c, м/с
KD 31 R	67°	35	4.7	2.3	0.2
KD 37 R	48°	36	5.4	2.6	0.2
K 42 07 R	55°	33	4.7	3	0.2
K 53 07 R	54°	29	6.5	2.6	0.2
K 53 11 R	55°	40	8.9	3.2	0.2

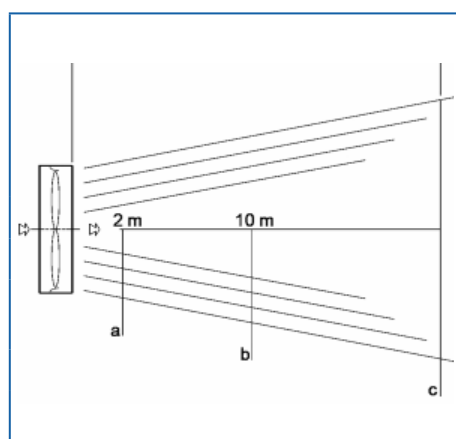

Модель	P1* Вт	I А	I** мотор с изменяемой скоростью вращения А	n пропеллер min ⁻¹	V (0Па) поток воздуха м ³ /ч	V (25Па) поток воздуха м ³ /ч	P2* эффективность Вт/(1000м ³ /ч)	Lpa Дб
KD 26 S	407	1.07	–	943	9 640	8 910	42.20	59
KD 31 R	711	1.60	–	935	15 700	–	45.30	66
KD 31 S	680	1.60	–	933	15 210	14 225	44.70	66
KD 37 R	698	1.60	–	930	19 200	–	36.35	68
KD 37 S	708	1.60	–	931	18 725	17 150	37.80	74
K 42 05 R	725	1.50	1.75	515	33 200	–	21.85	69
K 42 05 S	724	1.50	1.75	525	22 600	19 700	32.00	69
K 42 07 R	957	2.00	2.60	584	37 550	–	25.50	74
K 42 07 S	909	2.00	2.60	579	24 900	22 300	36.50	73
K 53 07 S	1015	2.00	2.60	389	50 550	–	20.00	71
K 53 07 S	934	2.00	2.60	393	34 300	29 500	27.25	69
K 53 11 R	1361	2.80	3.20	445	56 150	–	24.25	73
K 53 11 S	1491	2.80	3.20	473	41 100	37 400	36.30	73

* – Электромотор 400 В, 3~ , поглощенная мощность при 0Па ** – Моторы с изменяемой частотой вращения

Все приведенные данные могут быть изменены без предварительного уведомления



Циркуляционные вентиляторы **серии К** (сетка-сетка)

Корпус **из гальванизированной стали, лопасти пропеллера из алюминия**

Модель	Мощность Вт	Стоимость €	+ возможность управления скоростью вращения	+ однофазный электромотор
KD 31 R	680	Звоните	X	Звоните
KD 37 R	708	Звоните	X	Звоните
K 42 05 R	724	Звоните	Звоните	Звоните
K 42 07 R	909	Звоните	Звоните	Звоните
K 53 07 R	934	Звоните	Звоните	Звоните
K 53 11 R	1491	Звоните	Звоните	Звоните
		*	**	**



Циркуляционные вентиляторы **серии К** (сетка-заслонки)

Корпус **из гальванизированной стали, лопасти пропеллера из алюминия**

Модель	Мощность Вт	Стоимость €	+ возможность управления скоростью вращения	+ однофазный электромотор
KD 26 S	407	Звоните	X	Звоните
KD 31 S	680	Звоните	X	Звоните
KD 37 S	708	Звоните	X	Звоните
K 42 05 S	724	Звоните	Звоните	Звоните
K 42 07 S	909	Звоните	Звоните	Звоните
K 53 07 S	934	Звоните	Звоните	Звоните
K 53 11 S	1491	Звоните	Звоните	Звоните

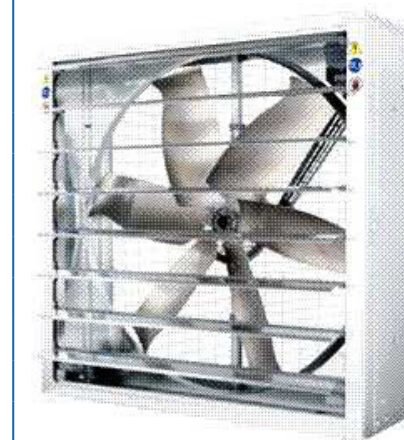

* – односкоростной трёхфазный мотор 400 В (или регулируемый с помощью инвертера) произведённый в соответствии с требованиями Директивы 2009/125/CE **ErP 2015**





** – для моделей с трехфазным мотором 400 В регулируемых с помощью автотрансформатора или с однофазным мотором 230 В, пожалуйста, проверьте соответствие Директиве **ErP**

Модели **KD** имеют прямой привод, модели **K** приводятся в движение ременным приводом

По запросу, модели **KD31** и **K53** могут быть выполнены с корпусом полностью из нержавеющей стали AISI304

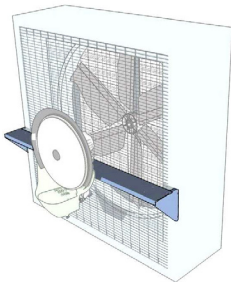

Дополнительное оборудование для циркуляционных и вытяжных вентиляторов **серии К**

Наименование	Артикул	Модель	Стоимость €	
Кронштейн для установки увлажнителя УСР, гальв. сталь, с винтами для установки	1705001	K42	Звоните	Кронштейн для установки увлажнителя 
	1705002	K53	Звоните	
Сетка с внешней стороны для обеспечения безопасности, для вентиляторов с заслонками, из оцинкованной стали	1605050	K31	Звоните	Заслонки (жалюзи) из ПВХ 
	1605051	K42	Звоните	
	1605052	K53	Звоните	
Заслонки (жалюзи) открываемые давлением воздуха – из ПВХ – рама из гальванизированной стали с алюминиевыми заслонками (в виде комплекта для установки) – сбор за установку	1605160	K31	Звоните	Заслонки (жалюзи) из гальв. стали 
	1605161	K42	Звоните	
	1615162	K53	Звоните	
			Звоните	
Светоловушка (затемняющий фильтр), (в виде комплекта для установки) – сбор за установку	1605068	KD26	Звоните	Светоловушка (затемняющий фильтр) 
	1605069	KD31	Звоните	
	1605070	KD37	Звоните	
	1605071	K42	Звоните	
	1605072	K53	Звоните	



Подвесные потолочные вентиляторы большого диаметра **серии BNA**

Модель	Диаметр, м	Потребляемая мощность, Вт (макс)	Частота вращения, об./мин (макс)	Вес, кг	Поверхность*	Дистанция**	Стоимость, €
1152300	3	600	130	81	100	9	Звоните
1152400	4	648	110	88	150	12	Звоните
1152500	5	831	80	104	230	15	Звоните
1152600	6	843	65	112	330	18	Звоните
1153000 HP70/W	Комплект обеспечения безопасности (оттяжки x 4 шт.) Пропорциональный термоконтроллер						Звоните Звоните

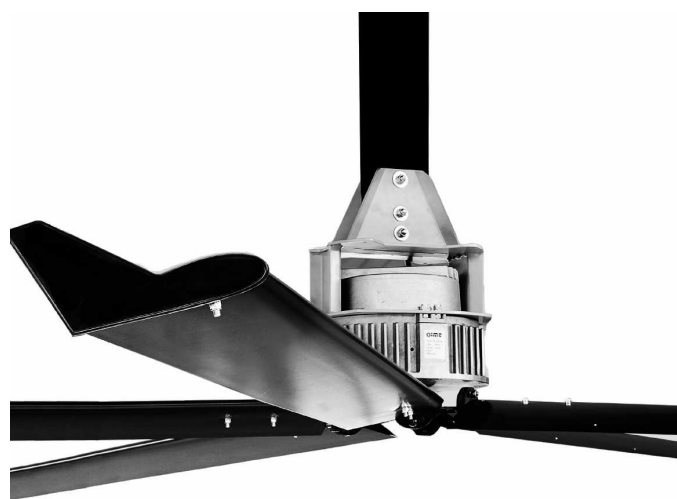
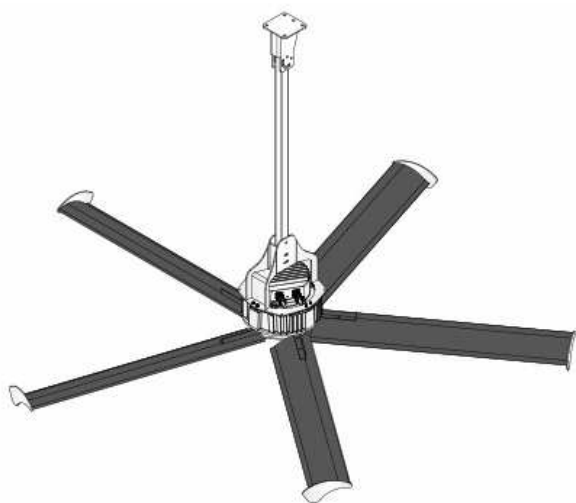

Вентилятор поставляется в виде комплекта вместе с универсальным креплением, постоянным магнитным (бесщеточным) электромотором и электронным контроллером (инвертером)

Параметры электросети: 400 В, 50 Гц

Класс защиты: IP65

Минимальная частота вращения: 10 об./мин

Уровень шума: бесшумный

* – в свободном пространстве, на высоте 5 м выше уровня пола

** – предполагаемое расстояние между вентиляторами

Предполагаемая высота установки над уровнем пола: минимум 4 м, максимум 6 м

Минимальное расстояние от уровня потолка 1 м для вентиляторов диаметром 3 и 4 м / 1.5 м для вентиляторов диаметром 5 и 6 м